

BG

gorenje

ПОДРОБНИ ИНСТРУКЦИИ ЗА
УПОТРЕБА НА ВЕРТИКАЛЕН
ХЛАДИЛНИК И ФРИЗЕРА

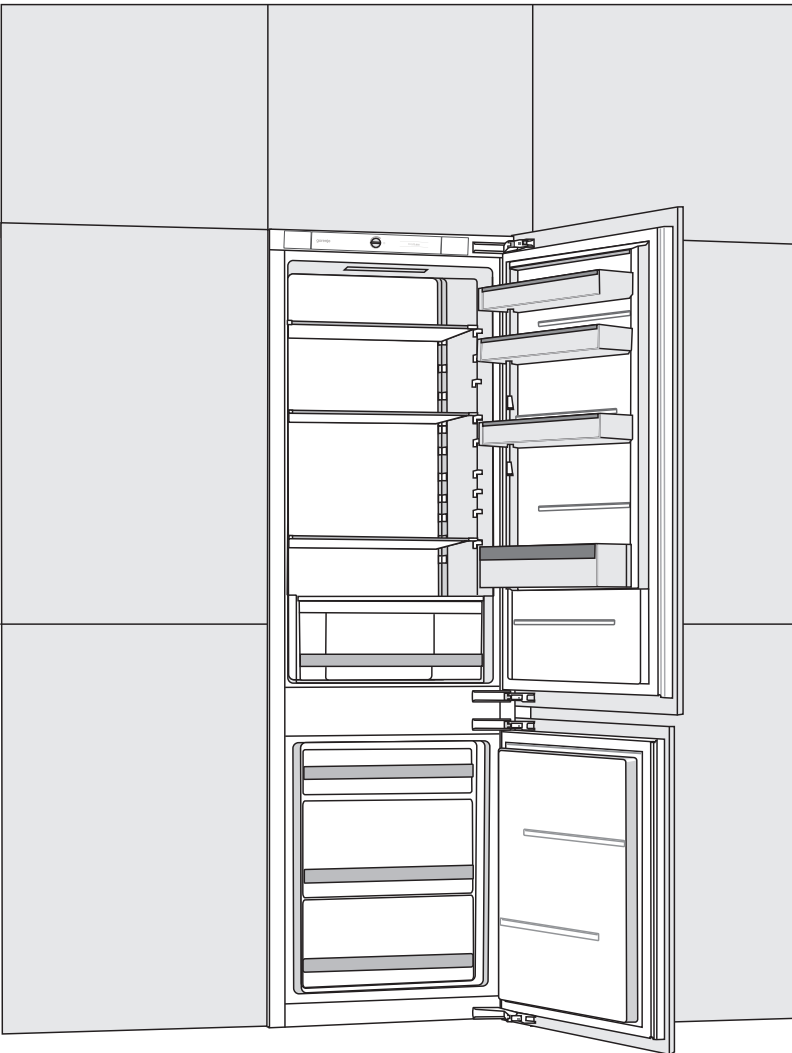

Благодарим ви за доверието, с което ни удостоихте, като купихте няшия уред, който е предназначен да улесни живота ви. За да бъде ползването на уреда по-лесно, сме предоставили подробни инструкции за употреба и инструкции за монтаж на отделен лист. Инструкциите ще ви позволят да опознаете вашия нов уред възможно най-бързо.

Пожелаваме ви да го ползвате с удоволствие.

Уредът е предназначен единствено за домашна употреба.

Хладилникът е предназначен за съхраняване на прясна храна при температури над 0°C. **Фризерът** е предназначен за замразяване на прясна храна и за дългосрочно съхраняване на замразена храна (до една година в зависимост от вида на храната).

Посетете сайта ни, където можете да въведете номера на модела на вашия уред, указан на табелката с производствени данни или листа с гаранцията, за да намерите подробно описание на уреда си, съвети за употреба и отстраняване на проблеми, информация за сервизно обслужване, инструкции за употреба и др.



<http://www.gorenje.com>



Важни инструкции за безопасност



Обща информация и съвети



Опазване на околната среда



Не мийте в съдомиялна

СЪДЪРЖАНИЕ

4 ВАЖНИ ЗАБЕЛЕЖКИ И ПРЕДУПРЕЖДЕНИЯ 4 ПРЕДИ ДА ИЗПОЛЗВАТЕ УРЕДА ЗА ПЪРВИ ПЪТ 5 ВАЖНИ ИНСТРУКЦИИ ЗА БЕЗОПАСНОСТ 7 ВАЖНА ИНФОРМАЦИЯ ЗА УПОТРЕБАТА НА УРЕДА 8 ОПАЗВАНЕ НА ОКОЛНАТА СРЕДА 9 СЪВЕТИ ЗА ПЕСТЕНЕ НА ЕНЕРГИЯ С ХЛАДИЛНИ УРЕДИ	ВЪВЕДЕНИЕ
10 МОНТИРАНЕ И СВЪРЗВАНЕ 12 ОПИСАНИЕ НА УРЕДА 13 РАБОТА С УРЕДА 15 РАБОТА НА УРЕДА С ЕЛЕКТРОННИТЕ БУТОНИ 18 ВЪТРЕШНО ОБОРУДВАНЕ НА УРЕДА 22 ПРЕПОРЪЧИТЕЛНО РАЗПРЕДЕЛЕНИЕ НА ХРАНАТА В УРЕДА	ОПИСАНИЕ НА УРЕДА
23 СЪХРАНЯВАНЕ НА ХРАНА В ХЛАДИЛНИКА 27 СЪХРАНЯВАНЕ НА ХРАНА В ЧЕКМЕДЖЕТО FreshZone 28 ЗАМРАЗЯВАНЕ И СЪХРАНЯВАНЕ НА ЗАМРАЗЕНА ХРАНА 28 Процедура на замразяване 29 Важни предупреждения за замразяване 29 Съхраняване на индустриално замразена храна 30 Време на съхранение на замразена храна 30 Размразяване на замразена храна	СЪХРАНЯВАНЕ И ЗАМРАЗЯВАНЕ НА ХРАНА
31 РАЗМРАЗЯВАНЕ НА УРЕДА 32 ПОЧИСТВАНЕ НА УРЕДА	РАЗМРАЗЯВАНЕ И ПОЧИСТВАНЕ НА УРЕДА
33 ОТСТРАНЯВАНЕ НА ПРОБЛЕМИ 35 ИНФОРМАЦИЯ ЗА ЗВУКА ОТ УРЕДА	РАЗНИ

ВАЖНИ ЗАБЕЛЕЖКИ И ПРЕДУПРЕЖДЕНИЯ

ПРЕДИ ДА ИЗПОЛЗВАТЕ УРЕДА ЗА ПЪРВИ ПЪТ

Преди да включите уреда към електрическата мрежа, моля, прочетете внимателно инструкциите за употреба, които описват уреда и правилата за правилна и безопасна употреба. Инструкциите са приложими за няколко типа/модела уреди; по тази причина настройките или оборудването, описани тук, може да не са валидни за вашия уред. Препоръчваме ви да съхраните тези инструкции за употреба за бъдещи справки и да ги приложите към уреда, ако го продавате в бъдеще.

Ръководството за употреба включва версията/модела NO FROST на фризера, който е снабден с вентилатор и при който процесът на размразяване е автоматизиран (само при някои модели).

Проверете дали има повреди или нередности по уреда. Ако откриете, че уредът е повреден, уведомете търговеца, от когото сте го закупили.

Преди да включите уреда към електрическата мрежа, оставете го в покой във вертикално положение за минимум 2 часа. Това ще намали вероятността от неизправности, дължащи се на въздействието на транспортирането върху охладителната система.



ВАЖНИ ИНСТРУКЦИИ ЗА БЕЗОПАСНОСТ

Уредът трябва да бъде свързан към електрическата мрежа и заземен в съответствие с действащите стандарти и разпоредби.

Преди почистване изключете уреда от електрическата мрежа (изключете захранващия кабел от контакта).

Ако захранващият кабел е повреден, той трябва да бъде заменен от сервизен техник или друго подходящо обучено лице.

Ако LED индикаторът не работи, обадете се на сервизен техник. Не се опитвайте да поправяте сами LED осветлението, тъй като има опасност от високо напрежение!



ПРЕДУПРЕЖДЕНИЕ! Не използвайте никакви електрически устройства във вътрешността на уреда, с изключение на тези, разрешени от производителя на този хладилен уред.



ПРЕДУПРЕЖДЕНИЕ! Не използвайте механични устройства или други средства за ускоряване на процеса на размразяване, освен препоръчаните от производителя.



ПРЕДУПРЕЖДЕНИЕ! За да избегнете всякакви опасности вследствие на нестабилност на уреда, се уверете, че е монтиран според инструкциите.

Опасност от измръзване

Никога не слагайте замразена храна в устата си и избягвайте да докосвате замразена храна, тъй като това може да доведе до измръзване.

Безопасност на деца и уязвими хора

Този уред може да бъде използван от деца, навършили 8-годишна възраст, или по-големи, както и от лица с намалени физически, сензорни или умствени способности или без опит и познания за работа с уреда, само ако са под наблюдение или са инструктирани за безопасната му употреба и са наясно с евентуалните опасности.

Отстранете опаковките, предназначени за защита на уреда или определени части по време на транспортиране, и ги дръжте далеч от деца.

Те представляват опасност от нараняване или задушаване.

Не позволявайте на деца да си играят с уреда.

Почистването и поддръжката не трябва да се извършва от деца без наблюдение от възрастен.

Когато изхвърляте използван уред, изключете захранващия кабел, свалете вратата и оставете рафтовете в уреда. Това ще попречи на децата да се затворят вътре.

Предупреждение за хладилния агент.

Уредът съдържа малко количество от екологично съобразния, но запалим газ R600a. Уверете се частите на охлаждащата система не са повредени. Изтичането на газ не е опасно за околната среда, но може да причини наранявания на очите или пожар.

В случай на изтичане на газ, проветрете добре помещението, изключете уреда от захранването и се свържете със сервизния център.

ВАЖНА ИНФОРМАЦИЯ ЗА УПОТРЕБАТА НА УРЕДА



ПРЕДУПРЕЖДЕНИЕ! Не блокирайте вентилационните отвори във вътрешната част на уреда или във вградената структура.

Уредът не трябва да се използва на открито и не бива да бъде излаган на дъжд.

Не съхранявайте експлозивни субстанции като аерозолни контейнери със запалими вещества в уреда.

Ако уредът няма да се ползва за по-продължителен период от време, го изключете чрез съответния бутон и му прекъснете захранването. Изпразнете уреда, размразете го, почистете го и оставете вратата откритата.

В случай на повреда или прекъсване на електрическото захранване, не отваряйте фризера, освен ако не е спрял да работи за над 16 часа. След този период използвайте замразената храна или осигурете подходящо охлаждане (например резервен уред).

Техническа информация за уреда

Във вътрешността на уреда можете да намерите табелката с производствените данни. Тя дава информация за напрежението, брутен и нетен обем, тип и количество на хладилния агент и информация за климатичните класове.

Ако езикът на табелката не е избраният от вас език или не е езикът на вашата страна, заменете я с предоставената ви табелка.



ОПАЗВАНЕ НА ОКОЛНАТА СРЕДА

Опаковките са направени от екологично съобразни материали, които могат да се рециклират, депонират или унищожават без опасност за околната среда.



Изхвърляне на излязъл от употреба уред

За да опазите околната среда, занесете излезлия от употреба уред в оторизиран център за събиране на домакински уреди.

Преди това, направете следното:

- изключете уреда от електрическата мрежа;
- не позволявайте на деца да си играят с уреда.



ПРЕДУПРЕЖДЕНИЕ! Не повреждайте веригата на хладилния агент. Това ще предотврати замърсяване на околната среда.



Символът върху продукта или върху неговата опаковка означава, че този уред не трябва да се третира като обикновен битов отпадък. Продуктът трябва да бъде отнесен в оторизиран център за събиране и обработка на изхвърлено електрическо и електронно оборудване. Правилното депониране на продукта ще спомогне за предотвратяване на негативни ефекти върху околната среда и човешкото здраве, които биха могли да възникнат в случай на неправилно изхвърляне. За подробна информация относно изхвърлянето и обработката на продукта, моля, свържете се с местната градска управа, отговорна за управлението на отпадъците, фирмата за събиране на битови отпадъци или магазина, от който сте закупили продукта.



СЪВЕТИ ЗА ПЕСТЕНЕ НА ЕНЕРГИЯ С ХЛАДИЛНИ УРЕДИ

- Монтирайте уреда, както е посочено в инструкциите за употреба.
- Не отваряйте вратата на уреда по-често, отколкото е необходимо.
- От време на време проверявайте дали въздухът циркулира свободно под уреда.
- Кондензаторът на задната стена на уреда трябва да се поддържа чист (вижте глава Почистване на уреда).
- Ако уплътнението е повредено или не осигурява идеално уплътняване поради каквато и да е причина, трябва да го смените възможно най-скоро.
- Съхранявайте храната в плътно затворени съдове или в подходяща опаковка.
- Преди да поставите храна в хладилника, я оставете да се охлади до стайна температура.
- Размразяване на замразена храна в хладилника.
- За да се възползвате от целия обем на фризера, извадете някои от чекмеджетата, както е описано в инструкциите за употреба.
- Размразете фризера, когато се е натрупал слой от приблизително 3-5 милиметра скреж или лед по вътрешните повърхности.
- Уверете се, че разположението на рафтовете във вътрешността е равномерно и че храната е разпределена така, че въздухът да може свободно да циркулира в уреда (вижте препоръчителното разпределение на храната, описано в инструкциите).
- При уреди с вентилатор не блокирайте отворите на вентилатора.
- Ако не се нуждаете от вентилатора или йонизатора, ги изключете, за да намалите консумацията на електроенергия.

МОНТИРАНЕ И СВЪРЗВАНЕ

ИЗБОР НА ПОМЕЩЕНИЕ

- Поставете уреда в сухо и добре проветрявано помещение. Уредът ще работи правилно, ако температурата на околната среда е в интервала, уточнен на табелката. Класът на уреда е указан на табелката/етикета с основната информация за уреда.

Клас	Температура	Сравнителна влажност
SN (субумерен)	от +10 °C до +32 °C	≤75%
N (умерен)	от +16 °C до +32 °C	
ST (субтропичен)	от +16 °C до +38 °C	
T (тропичен)	от +16 °C до +43 °C	



- Не поставяйте уреда в помещение, където температурата може да падне под 5 °C, тъй като това може да доведе до неправилно функциониране или повреда на уреда!
- След монтажа захранващият кабел на уреда трябва да е лесно достъпен!
- Не поставяйте уреда близо до топлинни източници, например готварска печка, радиатор, бързовар и други подобни, и не го излагайте на директна слънчева светлина. Уредът трябва да бъде позициониран на най-малко 3 см от електрическа или газова готварска печка и на най-малко 30 см от печка на нафта или твърдо гориво. Ако разстоянието между такъв източник на топлина и уреда е по-малко, използвайте изолационна панел.

Забележка: Поставете уреда в достатъчно голямо помещение. Трябва да има поне 1 м³ пространство на 8 грама хладилен агент. Количеството хладилен агент е указано на табелката с производствени данни във вътрешността на уреда.

- В основата на кухненския шкаф, където трябва да се вгради уреда, трябва да има поне 200 см² свободно пространство за адекватна циркулация на въздуха. В горната част на уреда излиза въздух, така че се опитайте да не покривате отвора. Ако игнорирате това предупреждение, уредът може да се повреди.

Бележка:

При инсталиране на уредите един до друг в кухненски шкафове, всеки уред трябва да бъде в отделен шкаф.

Необходимо е да се закупи сервизен комплект против конденз, окомплектован със захранващ кабел за свързване с мрежата. Необходим е допълнителен контакт за свързване на комплекта против конденз.

От съображения за безопасност, сервизният комплект може да бъде инсталиран единствено от оторизиран сервизен техник!

СВЪРЗВАНЕ НА УРЕДА

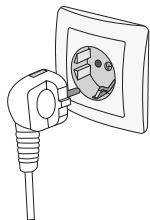

- Свържете уреда към електрическата мрежа с помощта на захранващия кабел. Контактът на стената трябва да бъде заземен (обезопасен контакт). Номиналното напрежение и честотата са указани на табелката/етикета с основната информация за уреда.
- Уредът трябва да бъде свързан към електрическата мрежа и заземен в съответствие с действащите стандарти и разпоредби. Уредът ще има краткотрайни отклонения от номиналното напрежение, но не повече от +/- 6%.

СМЯНА НА ПОСОКАТА НА ОТВАРЯНЕ НА ВРАТАТА И ВГРАЖДАНЕ НА УРЕДА В ШКАФ

Процесът на промяна на посоката на отваряне на вратата и вграждането в шкаф, е описан в отделни инструкции за монтаж, които са в окомплектовката заедно с инструкциите за употреба.

ОПИСАНИЕ НА УРЕДА

Вътрешното оборудване може да е различно според модела на уреда.

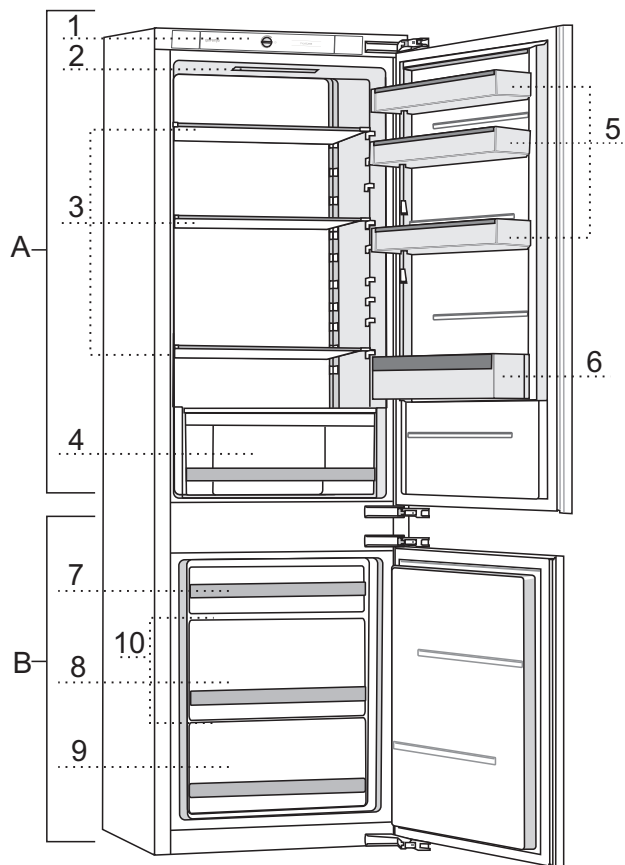

А Хладилник

- 1 Контролен панел
- 2 LED индикатор
- 3 Стъклени рафтове
- 4 Чекмедже за плодове и зеленчуци с контрол на влажността
- 5 Рафтове в долната част на вратата
- 6 Рафт за бутилки

Б Фризер

- 7 Горно чекмедже за замразяване и съхранение
- 8 Дълбоко чекмедже SpasеVox за замразяване и съхранение
- 9 Долно чекмедже за съхранение
- 10 Стъклени рафтове

РАБОТА С УРЕДА

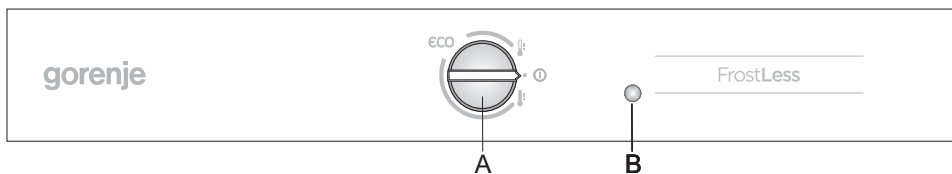

A Копче за температурни настройки и включване/изключване

Използвайте копчето за включване/изключване на уреда, настройка на температурата и управление на функциите ECO и интензивно замразяване (увеличаване температурата на замразяване).

B Бутон за включване/изключване на осветлението на уреда

Осветлението се включва автоматично при отваряне на вратата на хладилника и се изключва при затварянето ѝ.

ВКЛЮЧВАНЕ/ИЗКЛЮЧВАНЕ НА УРЕДА

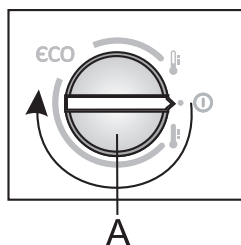

Включване: За да включите уреда: завъртете копчето **A** в посока на часовниковата стрелка.

Изключване: завъртете копчето **A** в посока, обратна на часовниковата стрелка, докато стрелката се изравни със символа **i** (Предупреждение: уредът ще остане под напрежение, т.е. все още по него ще тече ток).

РЕГУЛИРАНЕ НА ТЕМПЕРАТУРАТА В УРЕДА



- След включване на уреда може да отнеме няколко часа, за да бъде достигната избраната температура. Не поставяйте храна в хладилника преди температурата да падне до избраната настройка.

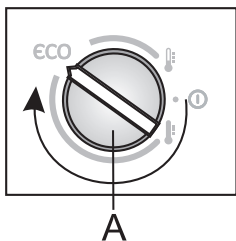

- За да зададете желаната температура, завъртете копчето **A** в посока на часовниковата стрелка.
- Препоръчителната настройка на копчето **A** е в позиция **eco** (вижте фигурата).
- Всяка промяна в околната температура ще се отрази на температурата в уреда. Регулирайте настройката с копчето **A** в съответствие с това. Позиции към означават по-ниска температура в уреда (по-студено). Настройки към pa višjo temperaturo (topleje).

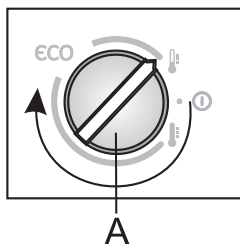

Ако температурата на помещението, където е монтиран уредът, е под 16 °С, препоръчваме да завъртите **A** в позиция .

ЗАДАВАНЕ НА ТЕМПЕРАТУРАТА В УРЕДА ПРИ НЕОБХОДИМОСТ ОТ ИНТЕНЗИВНО ОХЛАЖДАНЕ ИЛИ ЗАМРАЗЯВАНЕ

- Препоръчваме ви да използвате тази настройка преди почистване на уреда или 24 часа преди да поставите голямо количество храна в него. Активирането на тази функция ще осигури по-бързо охлаждане или замразяване на храната за запазване на витамините, минералите, хранителните вещества и вкуса и за удължаване на свежестта ѝ.

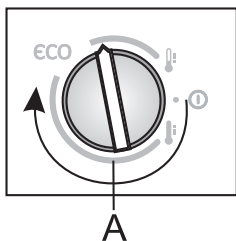

- Активиране на интензивно охлаждане и замразяване:** Завъртете копчето **A** в позицията, показана на фигурата.
- Когато копчето е в тази позиция, уредът ще работи с максимална мощност. През това време работата му може да е временно по-шумна.

- След края на цикъла на интензивно охлаждане/замразяване, завъртете копчето **A** обратно до желаната настройка.

РАБОТА НА УРЕДА С ЕЛЕКТРОННИТЕ БУТОНИ

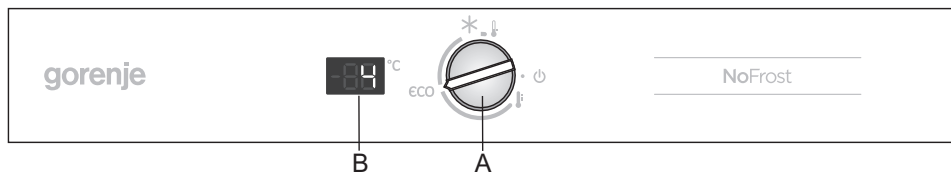

A Копче за температурни настройки и включване/изключване

Използвайте копчето за включване/изключване на уреда, настройка на температурата и управление на функциите ECO и интензивно замразяване (увеличаване температурата на замразяване).

B Дисплей за извеждане на температурата

Извежда текущо зададената температура за хладилника.

ВКЛЮЧВАНЕ/ИЗКЛЮЧВАНЕ НА УРЕДА

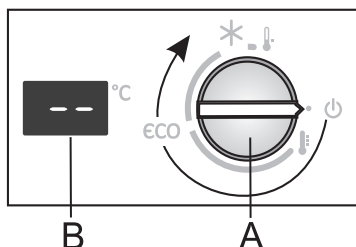

Включване: За да включите уреда: завъртете копчето **A** в посока на часовниковата стрелка.

Изключване: завъртете копчето **A** в посока, обратна на часовниковата стрелка, докато стрелката се изравни със символа **⏻**.



(Предупреждение: уредът ще остане под напрежение, т.е. все още по него ще тече ток).

РЕГУЛИРАНЕ НА ТЕМПЕРАТУРАТА В УРЕДА

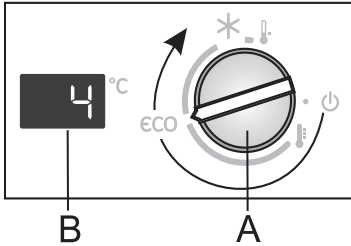
-  След включване на уреда може да отнеме няколко часа, за да бъде достигната избраната температура. Не поставяйте храна в хладилника преди температурата да падне до избраната настройка.



- За да зададете желаната температура, завъртете копчето **A** в посока на часовниковата стрелка.
- Препоръчителната настройка на копчето **A** е в позиция **Eco**.
- При тази настройка температурата в хладилника ще бъде около 4 °C, а температурата във фризера ще бъде около -18 °C.

- Всяка промяна в околната температура ще се отрази на температурата в уреда. Регулирайте настройката с копчето **A** в съответствие с това. Позиции към  означават по-ниска температура в уреда (по-студено). Настройки към  означават по-висока температура (по-топло).

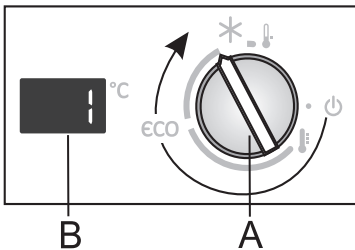

- Ако температурата в помещението, където е монтиран уредът, е под 16 °C, ви препоръчваме да зададете копчето **A** в позицията, показана на фигурата.

ИНТЕНЗИВНО ОХЛАЖДАНЕ И ЗАМРАЗЯВАНЕ

- Препоръчваме ви да използвате тази настройка преди почистване на уреда или 24 часа преди поставяне на голямо количество храна в него. Активирането на тази функция ще осигури по-бързо охлаждане или замразяване на храната за запазване на витамините, минералите, хранителните вещества и вкуса и за удължаване на свежестта ѝ.

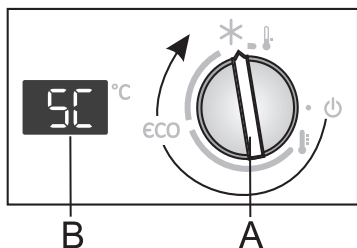

- **Включване на интензивно охлаждане и замразяване:** Завъртете копчето **A** в позиция *****.
 - Когато е активна функцията за интензивно охлаждане и замразяване, на дисплея **B** се извежда индикация **»SC«**.
 - Когато функцията за интензивно охлаждане/замразяване е активирана, уредът ще работи с максимална мощност. През това време работата му може да е малко по-шумна.
- След края на цикъла на интензивно охлаждане/замразяване, завъртете копчето **A** обратно до желаната настройка.

Ако функцията не бъде деактивирана ръчно, това ще стане автоматично след приблизително два дни. Температурата се връща към последно зададената настройка (последно зададената настройка се извежда на дисплея **B**, но копчето остава в позиция *****).

ИНДИКАТОР ЗА ОТВОРЕНА ВРАТА НА ХЛАДИЛНИКА

Ако вратата на хладилника е отворена в продължение на повече от 2 минути, LED индикаторът ще започне да мига. За да изключите мигането, затворете вратата.

ВЪТРЕШНО ОБОРУДВАНЕ НА УРЕДА

(* ОБОРУДВАНЕТО ЗАВИСИ ОТ МОДЕЛА)



РАФТ

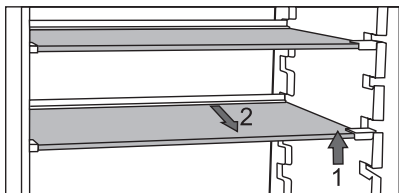

- Можете да разпределяте празните рафтове по водачите в хладилника, както желаете, без да се налага да изваждате рафта от хладилника.

За да преместите рафта на различна височина/водач, го повдигнете отпред, хванете отзад и го преместете нагоре или надолу. За да извадите рафта от хладилника, първо го повдигнете отпред, хванете отзад и го извадете от уреда. Съхранявайте по-нетрайните храни в задната част на рафтовете, където температурата е най-ниска.



ТЕЛЕН РАФТ ЗА БУТИЛКИ*

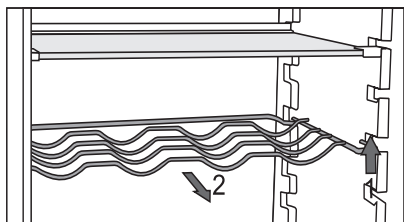

- Някои модели имат и телена поставка за бутилки. Тя има защита срещу неволно издърпване. Може да бъде издърпана, само когато е празна. За да я издърпате, я повдигнете леко в задната част и я дръпнете към себе си. Сложете поставката така, че дължината на бутилките да не пречи на правилното затваряне на вратата.

Поставката може да побере максимум девет бутилки от 0,75 л или 13 кг общо тегло - вижте етикета от дясната страна в уреда.

- На поставката за бутилки могат да се слагат и кенчета (надлъжно или напречно).

ЧЕКМЕДЖЕ ЗА ПЛОДОВЕ И ЗЕЛЕНЧУЦИ С КОНТРОЛ НА ВЛАЖНОСТТА



- Отделението в най-долната част на хладилника е предназначено за съхранение на плодове и зеленчуци. То осигурява влажност и предпазва храната от изсъхване. Отделението има вграден регулатор на влажността, който позволява да се настрои нивото на влажност.

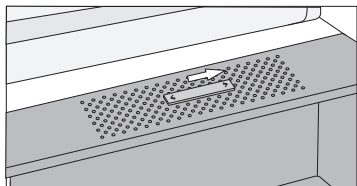

Позиция на плъзгача надясно: затворени отвори, по-висока влажност в отделението.

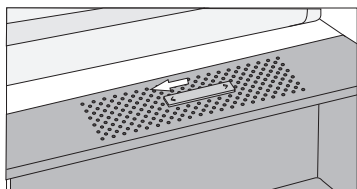

Позиция на плъзгача наляво: отворени отвори, по-ниска влажност в отделението.

Ако забележите образуване на капчици вода под стъкления рафт, отворете отворите и избършете рафта (вижте глава **ОТСТРАНЯВАНЕ НА ПРОБЛЕМИ**).

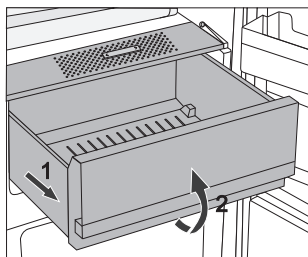

- Изваждане на отделението:
 - Издърпайте отделението до краен предел. После повдигнете предната му част и го извадете изцяло от уреда.

ВЪТРЕШНА СТРАНА НА ВРАТАТА НА ХЛАДИЛНИКА

Рафтовете от вътрешната страна на вратата на хладилника са предназначени за съхранение на сирене, масло, яйца, кисело мляко и други дребни опаковки, тубички, консерви и др. Има рафт за бутилки в долната част на вратата.



РЕГУЛИРУЕМИ РАФТОВЕ НА ВРАТАТА

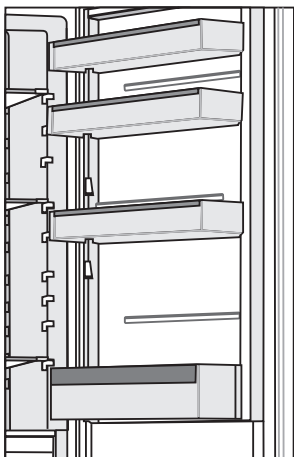

Вътрешната страна на вратата на хладилника е оборудвана с рафтове за съхранение на сирене, масло, яйца, кисело мляко и други дребни опаковки, тубички, консерви и др.

Максималното натоварване на всеки рафт на вратата е 5 кг.

ПОСТАВКА ЗА ЯЙЦА/ФОРМА ЗА КУБЧЕТА ЛЕД

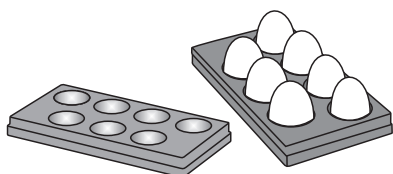

- Ако се използва за съхранение на яйца, я поставете директно върху дъното на рафт на вратата.
- Ако се използва като форма за кубчета лед, я напълнете с вода и я поставете във фризера в хоризонтално положение.

ВЕНТИЛАТОР*

- Вентилаторът допринася за по-равномерно разпределение на температурата и по-бързо охлаждане и намалява натрупването на капчици вода (или конденз) върху повърхностите за съхранение.
- Препоръчваме ви да включите вентилатора като допълнителна функция в следните случаи:
 - когато температурата в помещението е по-висока (над 30 °C);
 - когато влажността е по-висока или когато върху рафтовете са се образували капчици вода (конденз)
 - когато поставяте голямо количество храна в хладилника (бързо охлаждане).

Забележка: Когато вентилаторът е включен, разходът на електроенергия се увеличава, температурата в хладилника се понижава и в резултат на това се променя и температурата във фризера.

За да поддържате същата температура в хладилника като тази преди включване на вентилатора, ви препоръчваме да завъртите копчето **A** леко към **I**. Регулирането на температурата на хладилника влияе пряко на температурата на фризера.

ЙОНИЗАТОР (IonAir)*

- Усъвършенствана вентилаторна система с динамично охлаждане равномерно разпределя йонизирания въздух и уеднаквява температурата в целия хладилник. Въздух, обогатен с допълнителни отрицателни йони, имитира естествения микроклимат, който поддържа храната прясна по-дълго. Освен това всякакъв вид храна може да бъде поставена на който и да е рафт в хладилника, тъй като няма разлики в температурата.
- За да включвате и изключвате йонизатора, използвайте ключа, разположен на корпуса на вентилатора.

Включване и изключване на йонизатора и вентилатора:

Вкл. =  Изкл. = 0

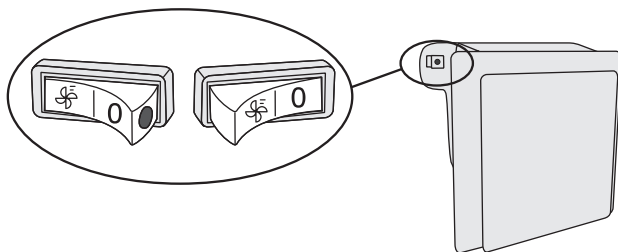

Когато вентилаторът е включен, на бутона ще се вижда червена точка.

ПРЕПОРЪЧИТЕЛНО РАЗПРЕДЕЛЕНИЕ НА ХРАНАТА В УРЕДА

Секции в хладилника:

- **горна част:** консервирани храни, хляб, вино, тестени изделия и др.
- **средна част:** млечни продукти, полуготови ястия, десерти, безалкохолни напитки, бира, сготвена храна и др.
- **Отделение за плодове и зеленчуци:** пресни плодове, зеленчуци, салати, кореноплодни зеленчуци, картофи, лук, чесън, домати, кисело зеле, ряпа и др.



Секции на вратата на хладилника:

- **отделения в горната/средната част на вратата:** яйца, масло, сирене и др.
- **отделения в долната част на вратата:** напитки, консерви, бутилки



Не съхранявайте в хладилника плодове (банани, ананаси, папая, citrusови плодове) и зеленчуци (тиквички, патладжани, краставици, сладки червени чушки, домати и картофи), които са чувствителни на ниски температури.

Секции във фризера:

- замразяване, съхраняване на замразена храна (виж глава Замразяване и съхраняване на замразена храна).



Не съхранявайте следните храни във фризера: маруля, яйца, ябълки, круши, грозде, праскови, йогурт, кисело мляко, заквасена сметана и майонеза.

СЪХРАНЯВАНЕ НА ХРАНА В ХЛАДИЛНИКА

ВАЖНИ ПРЕДУПРЕЖДЕНИЯ ОТНОСНО СЪХРАНЯВАНЕТО НА ХРАНА



Правилното използване на уреда, подходящите опаковки, поддържането на точната температура и спазването на стандартите за хигиена на храните, имат решаващо въздействие върху качеството на съхранение на храните.

Следете срока на годност на храните върху опаковките.

Храната в хладилника трябва да се съхранява в затворени контейнери или в подходяща опаковка, за да предотвратите изпускане или поемане на миризми и влажност.

Не съхранявайте леснозапалими, летливи и експлозивни субстанции в хладилника.

Бутилките с високо съдържание на алкохол трябва да бъдат плътно затворени и съхранявани в изправено положение.

Някои органични разтвори, етерични масла от кора на лимон и портокал, маслена киселина и др. могат да повредят пластмасовите повърхности при продължителен контакт, водещ до нараняване и преждевременно стареене на въпросните материали.

Неприятна миризма ще ви предупреди за липса на хигиена в уреда или за храни с изтекъл срок на годност (вижте глава Почистване на уреда).

Ако ще отсъствате от къщи за дълъг период от време, извадете нетрайните храни от хладилника.

СЪХРАНЯВАНЕ НА ХРАНА

ВИД ХРАНА	Оптимална температура (°C)	Оптимално ниво на влажност (%)	Приблизително време за съхранение
Свинско	-1 до 4	95	3 дни
Говеждо	0 до 4	95	до 3 седмици
Агнешко	0 до 4	95	14 дни
Пиле	0 до 4	95	3 дни
Риба	0 до 4	95	3 до 10 дни
Мекотели	0 до 4	95	2 дни
Говеждо във вакуумна опаковка	1,5	95	16 седмици
Млечни продукти (йогурт, заквасена сметана, масло, меко сирене, сирене за мазане и др.)	2 до 4	95	7 до 10 дни
Червено цвекло	0	95	3 до 5 месеца
Броколи	0	95-100	10 до 14 дни
Зеле, прясно	0	98-100	3 до 6 седмици
Моркови, зрели	0	98-100	4 до 5 месеца
Маруля, зимна	0	95-100	2 до 3 седмици
Чесън	0	65-70	6 до 7 месеца
Алабаш	0	98-100	2 до 3 месеца
Брюкселско зеле	0	90-95	3 до 5 седмици
Зеле, китайско	0	95-100	2 до 3 месеца
Зеле, по-късните сортове	0	98-100	3 до 4 месеца
Моркови	0	95-100	2 седмици
Карфиол	0	95-98	2 до 4 седмици
Целина, обикновена	0	98-100	2 до 3 месеца
Швейцарско къдраво зеле	0	95-100	10 до 14 дни
Цикория	0	95-100	2 до 4 седмици
Царевица, сладка	0	95-98	5 до 8 дни

ВИД ХРАНА	Оптимална температура (°C)	Оптимално ниво на влажност (%)	Приблизително време за съхранение
Праз	0	95-100	2 до 3 месеца
Гъби	0	95	3 до 4 дни
Магданоз	0	95-100	2 до 3 дни
Пасърнак	0	98-100	4 до 6 месеца
Ряпа, зимна	0	95-100	2 до 4 месеца
Хрян	0	98-100	10 до 12 месеца
Карфиол	0 до 2	90-95	2 до 4 седмици
Лук	0 до 2	65-70	6 до 7 месеца
Аспержи	0 до 2	95-100	2 до 3 седмици
Грах, зелен	0 до 2	95-98	1 до 2 седмици
Зеленчуци, нарязани	0 до 2	90-95	до 5 дни
Брюкселско зеле	0 до 2	90-95	1 до 2 седмици
Цариградско грозде	0 до 2	90-95	3 до 4 седмици
Краставици	4 до 10	95	10 до 14 дни
Картофи	7 до 10	90-95	до 9 месеца
Авокадо, неузряло	7 до 10	85-95	до 6 седмици
Сладки червени чушки	7 до 10	90-95	2 до 3 седмици
Домати	10 до 12	85-90	4 до 7 дни
Боб, зърна	< 15	40-50	6 до 10 месеца
Круши	-3	90-95	2 до 7 месеца
Кайсии	-1	90-95	1 до 3 седмици
Ягоди	0	90-95	3 до 7 дни
Малини	0 до 2	90-95	2 до 3 дни
Френско грозде	0 до 2	90-95	1 до 4 седмици
Боровинки	0 до 2	90-95	14 дни
Череши	0 до 2	90-95	2 до 3 седмици
Грозде	0 до 2	85	2 до 8 седмици
Киви, узряло	0 до 2	90-95	1 до 3 месеца
Праскови	0 до 2	90-95	2 до 4 седмици

ВИД ХРАНА	Оптимална температура (° С)	Оптимално ниво на влажност (%)	Приблизително време за съхранение
Череша	0 до 2	90-95	2 до 3 седмици
Киви, неузряло	0 до 2	90-95	2 до 6 месеца
Нектарини	0 до 2	90-95	1 до 3 седмици
Портокали	0 до 2	90-95	2 до 4 седмици
Райски ябълки	0 до 2	90-95	2 до 3 месеца
Сливи	0 до 2	90-95	2 до 5 седмици
Плодове, нарязани	0 до 2	90-95	до 10 дни
Ябълки	0 до 4	90-95	1 до 12 месеца
Пъпеш	4	90-95	15 дни
Портокали	4 до 7	90-95	2 до 4 седмици
Мандарини	5 до 8	90-95	2 до 4 седмици
Манго	10 до 13	85-95	2 до 3 седмици
Пъпеш	10 до 13	85-95	1 до 2 седмици
Ананас	10 до 13	85-95	2 до 4 седмици
Лимони	11 до 13	90-95	2 до 3 седмици
Диня	12 до 15	85-95	1 до 3 седмици
Банани, узрели	13 до 16	85-95	3 дни
Грейпфрут	13 до 16	90-95	1 до 3 седмици

СЪХРАНЯВАНЕ НА ХРАНА В ЧЕКМЕДЖЕТО FreshZone

(Само при някои модели)

В отделението **FreshZone** храната остава по-свежа по-дълго, отколкото в обикновен хладилник, запазвайки повече вкусови качества и хранителни вещества. Гниенето и загубата на маса са забавени, ето защо плодовете и зеленчуците остават свежи и естествени по-дълго. За оптимална работа чекмеджето трябва да е плътно затворено.

- Когато купувате храна, уверете се, че е прясна, тъй като това ще определи нейното качество, както и колко дълго ще престои в хладилника.
- Съхранявайте храната в затворени контейнери или с подходяща опаковка, за да предотвратите изпускане или поемане на миризми.
- Извадете храната от отделението 30 до 60 минути преди употреба, за да позволите ароматът и вкусът да се развият на стайна температура.
- Храна, която е чувствителна на ниски температури и следователно е неподходяща за съхранение в отделението **FreshZone**, включва: ананас, авокадо, банани, маслини, картофи, патладжани, краставици, боб, чушки, пъпеша, дини, тикви, тиквички и др.

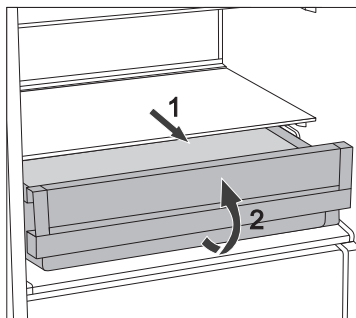

- За да извадите чекмеджето:
 - Издърпайте го, докато се блокира.
 - След това го повдигнете отпред и го издърпайте докрай.

ЗАМРАЗЯВАНЕ И СЪХРАНЯВАНЕ НА ЗАМРАЗЕНА ХРАНА

ПРОЦЕДУРА НА ЗАМРАЗЯВАНЕ



Максималното количество пресни хранителни продукти, които могат да бъдат поставени едновременно, е посочено на производствената табелка. Ако количеството на храната, която трябва да бъде замразена, надвишава указаното количество, качеството на замразяване ще бъде ниско; освен това, качеството на вече замразените храни ще се влоши.

- За да използвате пълния обем на фризера, свалете всички чекмеджета. Поставете храната директно върху рафтовете и в най-долната част на фризера. При модели NoFrost с енергиен клас A+++ , оставете най-долното чекмедже в уреда.
- Активирайте функцията за супер замразяване 24 часа преди замразяване на прясна храна:
 - **Уреди с механични бутони:** Завъртете копчето **A** към **!** (вижте глава ИНТЕНЗИВНО ОХЛАЖДАНЕ И ЗАМРАЗЯВАНЕ).
 - **Уреди с електронни бутони:** Завъртете копчето **A** в позиция *****.

След този период от време разпределете храната по равно в двете чекмеджета, предназначени за замразяване.

Уверете се, че прясната храна не е в контакт с храна, която вече е замразена.

- Когато замразявате по-малки количества храна (1-2 кг), активирането на функцията за супер замразяване не е необходимо.
- След 24 часа храната може да бъде преместена в други отделения на фризера и процесът на замразяване може да бъде повторен при необходимост.
- След като процесът по замразяване е приключил, завъртете копчето **A** обратно в желаната настройка.

Уреди с електронни бутони: Ако не завъртите копчето ръчно, интензивното охлаждане ще се изключи след около два дни. Температурата ще се върне на последно избраната настройка.

ВАЖНИ ПРЕДУПРЕЖДЕНИЯ ЗА ЗАМРАЗЯВАНЕ



Използвайте фризера само за замразяване на храна, подходяща за замразяване.

Винаги използвайте качествена и прясна храна.

Изберете най-подходящата опаковка за храната и използвайте опаковката правилно.

Уверете се, че опаковката е въздухо- и водонепропусклива, така че храната да не изсъхва и да не губи витамините си.

Запишете вида храна, количеството и датата на замразяване на опаковката.

Важно е храната да се замрази бързо. Ето защо се препоръчват по-малки разфасовки. Охладете храната в хладилника преди да я замразите.

СЪХРАНЯВАНЕ НА ИНДУСТРИАЛНО ЗАМРАЗЕНА ХРАНА

- Когато съхранявате и използвате замразена храна, следвайте инструкциите на производителя. Температурата и срокът на годност са указани на опаковката.
- Избирайте само храни с неповредена опаковка, съхранявани във фризери при температура от $-18\text{ }^{\circ}\text{C}$ или по-ниска.
- Не купувайте храна, покрита в скреж, тъй като това показва, че тя е била частично размразявана няколко пъти и е с по-ниско качество.
- Предпазете храната от размразяване по време на транспортиране. В случай на повишаване на температурата, времето на съхранение ще бъде по-кратко и качеството ще се влоши.

ВРЕМЕ НА СЪХРАНЕНИЕ НА ЗАМРАЗЕНА ХРАНА

ПРЕПОРЪЧИТЕЛНО ВРЕМЕ НА СЪХРАНЕНИЕ ВЪВ ФРИЗЕР

Вид храна	Време
плодове, говеждо	От 10 до 12 месеца
зеленчуци, телешко, птиче	От 8 до 10 месеца
еленово месо	От 6 до 8 месеца
свинско	От 4 до 6 месеца
ситно накълцано или мляно месо	4 месеца
хляб, тестени изделия, сготвени ястия, крехка риба	3 месеца
карантия	2 месеца
пушена наденица, мазна риба	1 месец

РАЗМРАЗЯВАНЕ НА ЗАМРАЗЕНА ХРАНА

Замразяването на храната не убива микроорганизмите. След като храната е размразена, бактериите се активират отново и храната се разваля бързо. Използвайте частично или напълно размразената храна възможно най-бързо.

Частичното размразяване намалява хранителната стойност на храната, особено на плодове, зеленчуци и готова за консумация храна.

РАЗМРАЗЯВАНЕ НА УРЕДА

АВТОМАТИЧНО РАЗМРАЗЯВАНЕ НА ХЛАДИЛНИКА

Хладилникът не се нуждае от размразяване, тъй като ледът на задната стена отвътре се размразява автоматично.

Всякакъв натрупан лед се топи, когато компресорът не е активен. Капките се стичат през отвор в задната стена на хладилника в контейнер над компресора, от където се изпаряват. Уверете се, че отворът в задната стена на хладилника не е запушен от храна или други предмети.

Ако на задната стена на хладилника се образува прекалено много лед (3-5 мм), изключете уреда и го размразете ръчно.

РАЗМРАЗЯВАНЕ НА ОБИКНОВЕН ФРИЗЕР

- Размразете фризера, когато се е натрупал слой от приблизително 3-5 милиметра от скреж или лед.
- 24 часа преди размразяване активирайте функцията за супер замразяване, за да охладите храната допълнително (вижте раздел Процедура на замразяване).

След този период извадете храната от фризера и я предпазете от размразяване.

- Изключете уреда (вижте глава Включване/изключване на уреда) и извадете захранващия кабел от контакта.
- Не използвайте нож или други остри предмети, за да премахнете скрежа, тъй като можете да повредите охлаждащата система.
- Не използвайте нож или други остри предмети, за да премахнете скрежа, тъй като можете да повредите тръба от охлаждащата система.
- За да ускорите процеса на размразяване, поставете съд с гореща вода на стъкления рафт.
- Почистете и подсушете вътрешността на уреда (вижте глава Почистяване на уреда).

РАЗМРАЗЯВАНЕ НА NO FROST ФРИЗЕР

- NO FROST фризерът се размразява автоматично. Понякога може да се появи скреж по стените, но той изчезва автоматично.
- Натрупването на лед или скреж във фризера може да е в резултат на неправилна употреба на уреда (твърде често и/или твърде продължително отваряне на вратата, не добре затворена врата и др.). В този случай изключете уреда от електрическата мрежа, извадете храната от фризера и я предпазете от размразяване. Почистете и подсушете вътрешността на фризера. Преди да върнете замразената храна във фризера, включете уреда и изберете желаната настройка.

ПОЧИСТВАНЕ НА УРЕДА



Преди почистване изключете уреда от електрическата мрежа - изключете уреда (вижте глава Включване/изключване на уреда) и извадете захранващия кабел от контакта.

- Използвайте мека кърпа, за да почистите всички повърхности. Почистващи препарати, които съдържат абразивни субстанции, киселини или разтворители не са подходящи за почистване, тъй като могат да наранят повърхностите.

Почистете външните повърхности на уреда с вода или мек разтвор на сапунена вода. Лакираните и алуминиеви повърхности могат да се почистват с хладка вода, към която сте прибавили мек почистващ препарат. Позволено е използването на почистващи препарати с ниско съдържание на алкохол (например препарат за прозорци). Не използвайте почистващи препарати с алкохол за почистване на пластмасови повърхности.



Вътрешността на уреда може да се почиства с хладка вода, към която можете да прибавите малко **оцет**.



- Не мийте частите от вътрешното оборудване на уреда в съдомиялна, тъй като могат да се повредят.

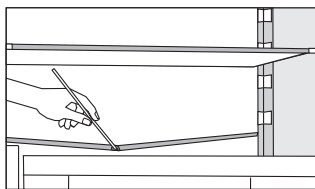

- Канал и отвор за източване на водата от стопения скреж са разположени под охлаждащия панел, който охлажда вътрешността на хладилника. Каналът и отворът не трябва да се задръстват. Проверявайте ги често и ги почиствайте при необходимост (напр. с пластмасова сламка).
- Натрупването на скреж или лед с дебелина 3-5 мм ще повиши консумацията на електроенергия. Ето защо трябва редовно да се отстранява (това не се отнася за NO FROST фризери). Не използвайте остри предмети, разтворители или спрейове.

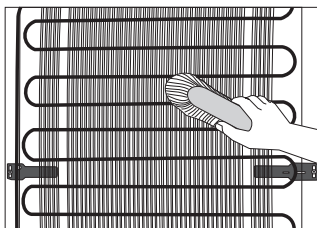

- **Кондензаторът**, монтиран на (външната) задна стена, трябва винаги да е чист, без прах или наслояванията от кухненски пушек. От време на време почиствайте прахта с помощта на мека, неметална четка или прахосмукачка.
- След почистване включете отново уреда и сложете храната обратно

ОТСТРАНЯВАНЕ НА ПРОБЛЕМИ

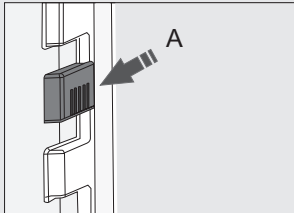
Проблем:	Причина или начин на отстраняване:
Причина или начин на отстраняване:	<ul style="list-style-type: none"> Уверете се, че има напрежение в електрическия контакт и че уредът е включен.
<p>Охлаждащата система работи за продължителен период от време:</p> 	<ul style="list-style-type: none"> Твърде висока температура на околната среда. Вратата се отваря прекалено често или за твърде дълго време. Вратата не е затворена правилно (вероятни замърсявания на уплътнението, неправилно монтирана врата, повредено уплътнение и др.). Твърде много прясна храна, сложена наведнъж. Сензорът в хладилника (A) е блокиран от прясна храна. Уверете се, че въздухът може да циркулира около сензора (само при някои модели). Недостатъчно охлаждане на компресора и кондензатора. Проверете дали има достатъчна циркулация на въздух зад уреда и почистете кондензатора.
Прекаленото натрупване на лед на задната стена на хладилника може да е в резултат на следното:	<ul style="list-style-type: none"> Вратата се отваря прекалено често или за твърде дълго време. В хладилника е сложена топла храна. Храна или контейнери в контакт със задната стена на хладилника. Лошо уплътнение на вратата. Ако уплътнението е замърсено или повредено, го почистете или заменете.
Натрупването на лед или скреж във фризера може да е в резултат на следното:	<ul style="list-style-type: none"> Вратата се отваря прекалено често или за твърде дълго време. Вратата не е затворена правилно. Лошо уплътнение на вратата. Ако уплътнението е замърсено или повредено, го почистете или заменете.
Конденз по рафта над чекмеджетата:	<ul style="list-style-type: none"> Това е временно явление, което не може да се избегне напълно при периоди на висока температура и влажност на околната среда. То отшумява, когато температурата и влажността се нормализират. Препоръчваме ви да почиствате чекмеджетата по-често и да забърсвате капките. Отворете плъзгача за контрол на влажността. Слагайте храната в торбички или други опаковки с добро уплътнение.

Проблем:	Причина или начин на отстраняване:
От хладилника капе/тече вода:	<ul style="list-style-type: none"> • Запушен отвор за източване на водата или вода, която капе отстрани на канала. • Почистете запушения отвор, например с помощта на пластмасова сламка. • Ако се натрупа дебел слой лед, размразете уреда ръчно (вижте Размразяване на уреда).
Вратата се отваря трудно:	<ul style="list-style-type: none"> • Ако се опитате да отворите вратата на фризера, след като току-що сте я затворили, това може да се окаже трудно. Когато отваряте вратата, от уреда излиза част от хладния въздух, който се заменя с топъл въздух от околната среда. Когато този въздух се охлади, се създава отрицателно налягане, което води до проблеми с отварянето на вратата. След няколко минути състоянието се е нормализирало и вратата отново може да се отваря лесно.
LED индикаторът не работи:	<ul style="list-style-type: none"> • Ако LED индикаторът не работи, обадете се на сервизен техник. • Не се опитвайте да поправяте сами LED индикатора, тъй като има опасност от високо напрежение!

Ако горните съвети не решават проблема ви, се обадете на най-близкия оторизиран сервиз и посочете типа, модела и серийния номер, указан на табелката с производствени данни или етикета вътре в уреда.

ИНФОРМАЦИЯ ЗА ЗВУКА ОТ УРЕДА

Охлаждането в хладилни фризери е възможно благодарение на охлаждащата система, която включва и компресор (и вентилатор при някои уреди) и генерира известно количество шум. Нивото на шума зависи от монтажа, правилната употреба и възрастта на уреда.

- След свързване на уреда към електрическата мрежа, работата на компресора или звука от течаща течност може да е малко по-силен. Това не е признак за неизправност и няма да се отрази на срока на експлоатация на уреда. С времето работата на уреда и този шум ще станат по-тихи.
- Понякога може да се чуят необичайни или силни шумове по време на работа на уреда; те са резултат най-вече от неправилен монтаж:
 - Уредът трябва да стои изравнено и стабилно върху здрава основа.
 - Уредът не трябва да е в контакт със стена или прилежащи към стената мебели.
 - Уверете се, че вътрешното оборудване стои здраво на мястото си и че звукът не е причинен от дрънчащи консерви, бутилки или други контейнери, поставени един до друг.
- Заради голямото натоварване на охлаждащата система, когато вратата се отваря често или за по-дълго време, когато се сложи голямо количество прясна храна или когато са активирани функциите за интензивно замразяване или охлаждане, уредът може временно да генерира повече шум.

ЗАПАЗВАМЕ СИ ПРАВОТО ДА ПРАВИМ ПРОМЕНИ БЕЗ ДА ВЛИЯЕМ ВЪРХУ РАБОТАТА НА УРЕДА.

COMBI BI540 ESS



661835

bg (03-19)